

INSTRUCCIONES DE USO

Encanta miniRITE



Made for
 iPhone | iPad



Works with
android 

 Bernafon

Introducción al manual

Este manual le guía en el uso y mantenimiento de sus nuevos audífonos. Lea este manual atentamente, incluyendo la sección **Advertencias**. Este manual le ayudará a sacar el máximo partido de sus audífonos.



Advertencias

El texto marcado con un símbolo de advertencia debe ser leído antes de usar el dispositivo.

Su audioprotesista ha ajustado los audífonos a sus necesidades. Si tiene alguna pregunta adicional, póngase en contacto con él.

Un profesional de la audición (audioprotesista, otorrinolaringólogo (médico de nariz, oídos y garganta) o audiólogo) es una persona que está formada de forma apropiada y tiene una competencia demostrada para evaluar profesionalmente la audición, seleccionar, adaptar y suministrar audífonos y para proporcionar atención de rehabilitación a las personas con pérdida auditiva. La educación del profesional de la audición será de acuerdo con las normativas nacionales o regionales.

*El nombre del puesto de trabajo puede variar según el país.

Índice

Acerca de

Vista general del modelo	6
Uso previsto	8
Su audífono, auricular y cono	10

Primeros pasos

Rendimiento de la batería	14
Indicación de batería baja	15
Encender/apagar los audífonos	16
Identifique el audífono izquierdo y el derecho	18

Uso diario

Cómo colocarse el audífono	19
Limpieza	20
Limpieza del audífono	21
Cambiar los conos estándar	22
Limpieza de los conos personalizados	23
Filtro ProWax miniFit	24
Cómo sustituir un filtro ProWax miniFit	25

Continúa en la siguiente página

Índice

Cómo cambiar el filtro ProWax	26
Cambiar volumen	27
Cambio de programa	28
Guardar el audífono	30
Opciones	
Encender/apagar Bluetooth	31
Silenciar/activar sonido de los audífonos	32
Usar su audífono con dispositivos digitales	33
Emparejamiento y compatibilidad	34
Gestión de llamadas	36
Accesorios inalámbricos y otras opciones	38
Tinnitus	
Tinnitus SoundSupport™ (opcional)	40
Instrucciones para usuarios de Tinnitus SoundSupport	41
Limitación de uso	41
Opciones de sonido y ajustes de volumen	42
Advertencias relativas al tinnitus	44

Advertencias

Advertencias generales	46
------------------------	----

Más información

Resistente al agua y al polvo (IP68)	52
Condiciones de uso	53
Información técnica	54
Los ajustes individuales de su audífono	62
Indicadores sonoros y LED	65
Resolución de problemas	70

Vista general del modelo

Este manual es válido para los siguientes modelos de audífonos:

MNR

FW 1.0

Bernafon Encanta 400 MNR

GTIN (01) 05714464133185

Bernafon Encanta 300 MNR

GTIN (01) 05714464133192

Bernafon Encanta 200 MNR

GTIN (01) 05714464133208

Bernafon Encanta 100 MNR

GTIN (01) 05714464133215

Los siguientes auriculares están disponibles para los modelos indicados anteriormente:

- Auricular miniFit Detect 60
- Auricular miniFit Detect 85
- Auricular miniFit Detect 100 (audífonos Power)
- MicroShell Detect 60
- MicroShell Detect 85
- MicroShell Detect 100 (audífonos Power)
- MicroShell Detect 105 (audífonos Power)

La caja incluye los siguientes elementos:

- Audífonos
- Multiherramienta
- Paño suave

Uso previsto

Uso previsto	El audífono está destinado a amplificar y transmitir el sonido al oído.
Indicaciones de uso	Pérdida auditiva bilateral o unilateral de tipo neurosensorial, conductiva o de tipo mixto que cubre el grado de pérdida auditiva de leve (16 dB HL*) a pérdida auditiva severa (95 dB HL*), con una configuración de frecuencia individual.
Usuario previsto	Persona con pérdida auditiva que utiliza un audífono y sus cuidadores. Audioprotesista responsable de adaptar el audífono.
Grupo de usuarios previsto	Adultos y niños mayores de 36 meses.
Entorno de uso	Interior y exterior
Contraindicaciones	No adecuado para niños menores de 36 meses de edad. Los usuarios de implantes activos deben prestar atención especial cuando usan el audífono. Para obtener más información, consulte la sección Advertencias .

Beneficios clínicos

El audífono está diseñado para ofrecer una mejor comprensión del habla para ayudar a facilitar la comunicación con el objetivo de mejorar la calidad de vida.

* *Como especifica la American Speech Language Hearing Association, asha.org, usar un promedio de tono puro de 0,5, 1 y 2 kHz.*

NOTA IMPORTANTE

La amplificación se ajusta de forma única y optimizada para sus necesidades personales y su capacidad auditiva durante la adaptación del audífono, en base a la prescripción de su audioprotesista.

Su audífono, auricular y cono

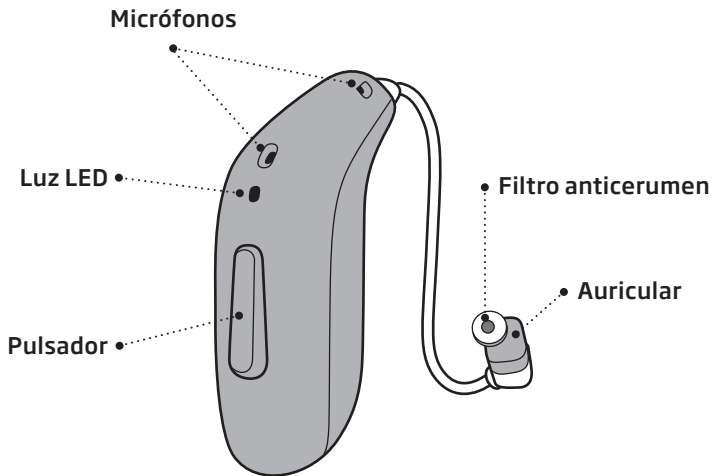

Puntos de carga

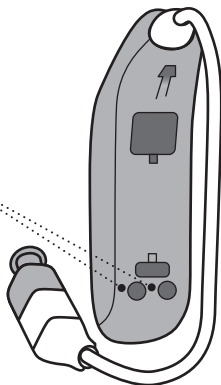

El audífono cuenta con uno de los siguientes auriculares:

Auriculares miniFit Detect

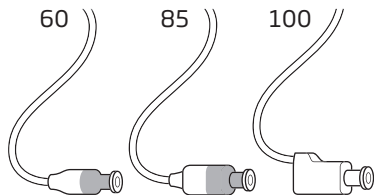

Auriculares personalizados

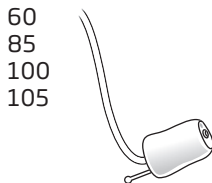

MicroShell Detect

Los auriculares utilizan uno de los siguientes conos:

Conos estándar



Cono OpenBass



Cono Bass, abertura doble



Cono Power



Grip Tip

Disponible en tamaño pequeño y grande, izquierda y derecha, con o sin ventilación.

Moldes personalizados



LiteTip*



Micromolde*

Tamaños de los conos



5 mm* 6 mm 8 mm 10 mm 12 mm

* Solo como cono OpenBass para el auricular miniFit Detect 60.

*Puede estar fabricado de diferentes materiales

Nota

Para obtener más información sobre cómo sustituir el cono, consulte la sección **Sustitución del cono estándar**.

Rendimiento de la batería

Asegure que carga completamente sus audífonos antes del primer uso y cárguelos cada noche. Eso asegurará que comienza su día con un audífono completamente cargado.

El rendimiento de la batería depende según el uso individual y los ajustes del audífono. Transmitir sonido desde un televisor, teléfono móvil o dispositivos de conectividad puede influir en este rendimiento.

Si sus audífonos no funcionan durante todo el día, póngase en contacto con su audioprotesista.

Para obtener instrucciones sobre cómo usar su cargador, consulte las instrucciones de uso del cargador.

NOTA IMPORTANTE

Cuando cargue los audífonos con altas temperaturas ambientales, es posible que su audífono alcance los 45° C.

Indicación de batería baja

La indicación de batería baja se repite periódicamente hasta que la batería se agota. Su audioprotesista puede configurar sus audífonos para que se adapten a sus preferencias.

Tras la notificación, tendrá aproximadamente dos horas antes de que se agote la batería del audífono. En este momento, puede seguir transmitiendo audio durante aproximadamente una hora. Para prolongar el rendimiento de la batería, asegúrese de detener cualquier transmisión de audio.

La pila se está agotando



Tres tonos alternos



Indicadores hablados

Luz LED del audífono

Un parpadeo rápido y continuo de color **NARANJA** indica batería baja.

La pila se ha agotado por completo



Cuatro tonos en descenso

Encender/apagar los audífonos

Sus audífonos pueden encenderse y apagarse usando el cargador o el botón pulsador.

	Cargador	Pulsador	Indicador
Encendido	Retire los audífonos del cargador*	Mantenga pulsado el botón pulsador durante dos segundos	El LED del audífono se enciende en VERDE . Dependiendo de los ajustes de su audífono, es posible que oiga un tono de inicio cuando los retire del cargador.
Apagado		Mantenga pulsado el botón pulsador durante aproximadamente tres segundos	El LED del audífono se enciende en NARANJA . Se reproducen cuatro tonos en descenso

*Para obtener más información sobre los tonos, consulte la sección **Indicadores sonoros y LED**.*

* Si se desconecta el cargador de la alimentación o se agota la batería mientras carga sus audífonos, es posible que sus audífonos se apaguen para ahorrar batería. Si sus audífonos no se encienden automáticamente cuando se retiran del cargador, enciéndalos manualmente usando el botón pulsador.

**ENCENDIDO/
APAGADO**

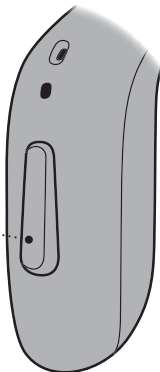

NOTA IMPORTANTE

Asegúrese de que su cargador está enchufado o que su batería integrada está completamente cargada cuando coloque sus audífonos en el puerto de carga. Para obtener más información, consulte las instrucciones de uso de su cargador.

Identifique el audífono izquierdo y el derecho

Es importante diferenciar entre el audífono izquierdo y el derecho porque la programación puede ser diferente.

Los indicadores de color marcan el audífono izquierdo y derecho. El indicador **ROJO** marca el audífono DERECHO. El indicador **AZUL** marca el audífono IZQUIERDO.

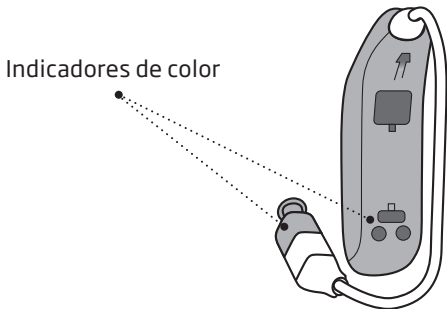

Cómo colocarse el audífono

Paso 1



Colóquese el audífono detrás de la oreja.

Siempre debería usar el auricular con un cono conectado.

Asegúrese de usar únicamente las piezas diseñadas para su audífono.

Paso 2

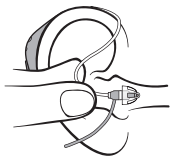

Sujete la parte curva del cable del auricular entre sus dedos índice y pulgar.

El cono debería apuntar hacia la abertura del conducto auditivo.

Paso 3



Suavemente, empuje el auricular dentro del conducto auditivo hasta que el cable del auricular descansa cerca de su cabeza.

Si el audífono tiene sujeción para el oído, colóquelo en el oído de modo que siga el contorno de la oreja.

Limpieza

La multiherramienta contiene un cepillo y un removedor para limpiar y eliminar el cerumen. Si necesita una multiherramienta nueva, póngase en contacto con su audioprotesista.

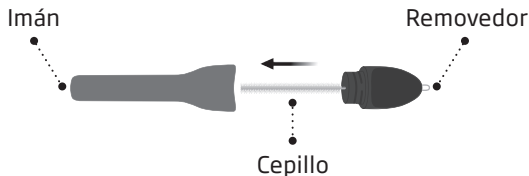

NOTA IMPORTANTE

La multiherramienta lleva un imán integrado. Mantenga la multiherramienta a al menos 30 centímetros de las tarjetas de crédito y de otros dispositivos sensibles a los imanes.

Limpieza del audífono

Manipule sus audífonos sobre una superficie blanda para evitar que se estropeen en caso de caída.

Limpie las aberturas del micrófono.

Utilice el cepillo de la multiherramienta para cepillar cuidadosamente los residuos de las aberturas y de las superficies alrededor de las aberturas.

Asegúrese de que no aprieta con fuerza las piezas de la multiherramienta sobre las aberturas de micrófono. Esto puede dañar su audífono.

Mantenga los puntos de carga de carga limpios para garantizar una carga óptima. Limpie los puntos de carga usando un paño seco.

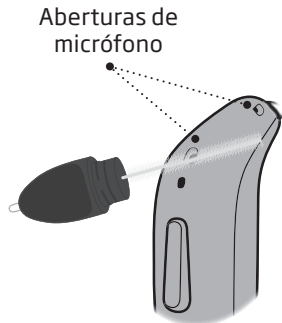

NOTA IMPORTANTE

Para limpieza del audífono, utilice un paño seco y suave. El audífono no debe lavarse ni sumergirse en agua u otros líquidos bajo ningún concepto.

Cambiar los conos estándar

No limpie el cono estándar (cono o Grip Tip).
Cuando el cono esté lleno de cerumen, sustitúyalo por otro nuevo.
Cambie el Grip Tip al menos una vez al mes.

Paso 1

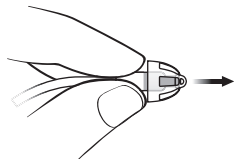

Sujete el auricular y tire del cono.

Paso 2

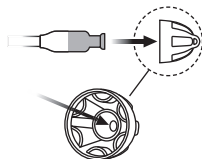

Inserte el auricular exactamente en el centro del cono para fijarlo correctamente.

Paso 3

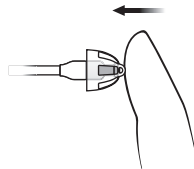

Presione firmemente para asegurar que el cono está perfectamente colocado.

Limpieza de los conos personalizados

El molde auditivo personalizado debería limpiarse regularmente.

El molde tiene un filtro anticerumen blanco* que evita que el cerumen y la suciedad dañen el auricular. Asegúrese de sustituir el filtro cuando esté bloqueado o si el audífono no suena correctamente.

También puede ponerse en contacto con su audioprotesista.

Nota

Si utiliza un molde o LiteTip, su audioprotesista debe sustituir el filtro anticerumen del auricular.

* No todos los moldes auditivos tienen un filtro anticerumen. La composición del filtro puede variar según el molde. Para obtener más información, consulte con su audiólogo protésico.

• Limpie la abertura de ventilación insertando el cepillo a través del orificio, girándolo ligeramente.



NOTA IMPORTANTE

Si el cono no está en el auricular al extraerlo del oído, es posible que se haya quedado en el canal auditivo. Para obtener más información, consulte con su audioprotesista.

Filtro ProWax miniFit

El auricular tiene un filtro anticerumen blanco en el extremo donde se conecta el cono. El filtro anticerumen evita que el cerumen y la suciedad dañen el auricular.

Asegúrese de sustituir el filtro cuando esté bloqueado o si el audífono no suena correctamente. También puede ponerse en contacto con su audioprotesista.

Asegúrese de quitar el cono del auricular antes de cambiar el filtro anticerumen.

Para hacer esto, consulte la sección

Sustituir el cono estándar.

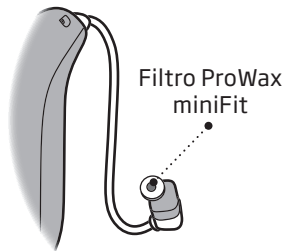

NOTA IMPORTANTE

Utilice siempre el mismo tipo de filtro anticerumen que el suministrado con el audífono. Si tiene cualquier duda sobre cómo usar o sustituir el filtro anticerumen, consulte con su audioprotesista.

Cómo sustituir un filtro ProWax miniFit

1. Herramienta



Extraiga la herramienta de la carcasa. La herramienta tiene dos puntas: una vacía para extraer y otra con el filtro anticerumen nuevo.

2. Extraer



Introduzca la punta vacía en el filtro anticerumen en el auricular y tire de ella.

3. Insertar

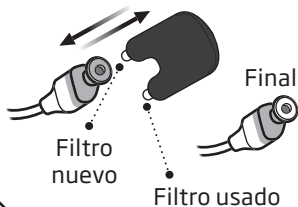

Utilice la otra punta para insertar el filtro anticerumen nuevo. Extraiga la herramienta y tírela.

Nota

Si utiliza un molde o LiteTip, su audióprotesista debe sustituir el filtro anticerumen del auricular.

Cómo cambiar el filtro ProWax

1. Herramienta

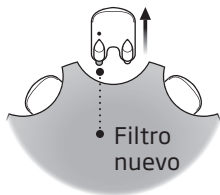

Extraiga la herramienta de la carcasa. La herramienta tiene dos puntas: una vacía para extraer y otra con el filtro anticerumen nuevo.

2. Extraer

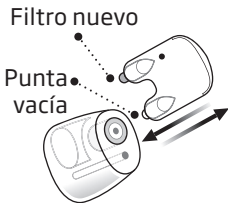

Introduzca la punta vacía en el filtro anticerumen en el auricular y tire de ella.

3. Insertar

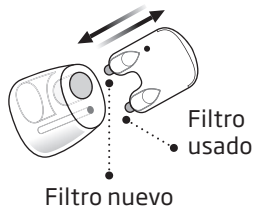

Utilice la otra punta para insertar el filtro anticerumen nuevo. Extraiga la herramienta y tírela.

Cambiar volumen

El botón permite regular el volumen. Cuando suba o baje el volumen, oirá un tono.

Para obtener información sobre cuántas veces hay que pulsar el botón, consulte la tabla **Descripción general de los ajustes para su audífono**, en la sección **Los ajustes individuales del audífono** en este manual.

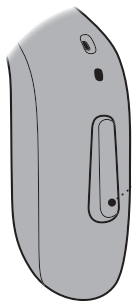

Pulse brevemente en el audífono DERECHO para subir el volumen.

Pulse brevemente en el audífono IZQUIERDO para bajar el volumen.



Cambio de programa

Su audífono puede tener hasta cuatro programas diferentes. Estos son programados por su audioprotesista. Oirá entre uno y cuatro tonos cuando cambia el programa, dependiendo del programa.

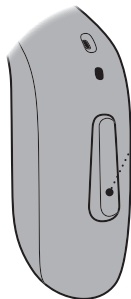

- Pulse el botón pulsador para cambiar de programa.

Si tiene dos audífonos:

El audífono DERECHO avanza un programa, por ejemplo, del programa 1 al 2.

El audífono IZQUIERDO retrocede un programa, por ejemplo, del programa 4 al 3.

Para obtener más información sobre los tonos, consulte la sección **Indicadores sonoros y LED**.

Para obtener información sobre cuántas veces hay que pulsar el botón, consulte la tabla **Descripción general de los ajustes para su audífono**, en la sección **Los ajustes individuales del audífono** en este manual.

Guardar el audífono

Cuando no esté usando su audífono, el cargador es el mejor lugar para guardarlo.

Para garantizar una mayor vida útil de la batería recargable en el audífono, no lo exponga al calor excesivo. Por ejemplo, no deje el audífono al sol frente a una ventana o en el coche, incluso si el audífono está en el cargador.

Almacenamiento prolongado

Antes de guardar o almacenar su audífono durante un tiempo prolongado (más de tres meses), asegúrese de cargar completamente su audífono y luego apáguelo. De esta forma la batería podrá cargarse de nuevo.

Nota

Para proteger la batería recargable, es necesario que cargue el audífono completamente cada seis meses. Si un audífono guardado durante un tiempo no se carga en un periodo de seis meses, es posible que deba cambiar la batería recargable.

Encender/apagar Bluetooth

La conectividad Bluetooth puede activarse o desactivarse en sus audífonos. Cuando el Bluetooth está apagado, los audífonos siguen encendidos y funcionando. Tenga en cuenta que al pulsar el botón pulsador en un audífono, se apagará el Bluetooth para ambos audífonos. Para obtener más información sobre los sonidos y las luces, consulte la sección **Indicadores sonoros y LED**.

Sus audífonos utilizan tecnología inalámbrica Bluetooth. Pueden usarse en una aeronave ya que los audífonos están exentos de la normativa aplicada a dispositivos electrónicos portátiles a bordo de una aeronave.

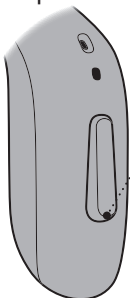

- **Para activar y desactivar**

Mantenga pulsado el botón pulsador durante aproximadamente siete segundos.

Se oirá un tono y verá un patrón LED para confirmar su acción.

Silenciar/activar sonido de los audífonos

Puede silenciar y activar el sonido de sus audífonos usando la aplicación opcional en dispositivos seleccionados. Además, puede activar el sonido pulsando brevemente el botón pulsador de sus audífonos. Para obtener más información, consulte con su audiólogo protésico.

NOTA IMPORTANTE

No utilice el modo silencio como botón de apagado, ya que el audífono seguirá consumiendo batería en este modo.

Usar su audífono con dispositivos digitales

iPhone, iPad, iPod touch y Mac

Sus audífonos son audífonos Made for iPhone y permiten la transmisión directa desde su iPhone, iPad o iPod touch o Mac.*

Dispositivos Android

Sus audífonos son compatibles con la Transmisión de audio para audífonos (ASHA) y permiten la transmisión directa desde dispositivos Android™ seleccionados.

Bernafon App puede usarse para controlar sus audífonos desde su dispositivo móvil.*

Además, sus audífonos ofrecen comunicación manos libres con dispositivos Apple iOS y dispositivos Android seleccionados.*

Para obtener ayuda sobre cómo usar su audífono con estos productos, póngase en contacto con su audioprotesista.

*Para ver la lista de dispositivos iPhone, iPad, iPod touch, Mac o Android compatibles, visite:
www.bernafon.com/hearing-aid-users/hearing-aids/connectivity/compatibility.

Las frases «Made for iPod», «Made for iPhone» y «Made for iPad» indican que un accesorio electrónico está diseñado específicamente para conectarse con iPod, iPhone o iPad respectivamente y el desarrollador certifica que cumple los requisitos de rendimiento de Apple. Apple no es responsable del funcionamiento de este dispositivo, ni de que cumpla con las normas de seguridad.

Emparejamiento y compatibilidad

Para obtener instrucciones sobre cómo emparejar sus audífonos con iPhone, iPad, iPod touch, Mac o dispositivos Android, visite:

www.bernafon.com/hearing-aid-users/support/library/

Para ver la lista de dispositivos iPhone, iPad, iPod touch, Mac o Android compatibles, visite:

www.bernafon.com/hearing-aid-users/hearing-aids/connectivity/compatibility

Gestión de llamadas

Puede aceptar, rechazar o finalizar llamadas telefónicas con el pulsador de sus audífonos. También puede usar el control por toques para responder o finalizar llamadas de teléfono.

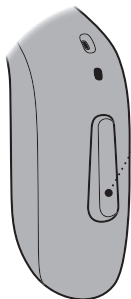

- **Para aceptar**

Pulse brevemente el pulsador para aceptar una llamada telefónica. Se oirá un tono corto para confirmar su acción.

Para rechazar

Mantenga pulsado brevemente el pulsador para rechazar una llamada telefónica. Unos tonos cortos y descendentes confirman su acción.

Para finalizar

Mantenga pulsado brevemente el pulsador para finalizar una llamada telefónica. Unos tonos cortos y descendentes confirman su acción.

Para usar la funcionalidad de gestión de llamadas, sus audífonos deben estar emparejados con un dispositivo móvil compatible.*

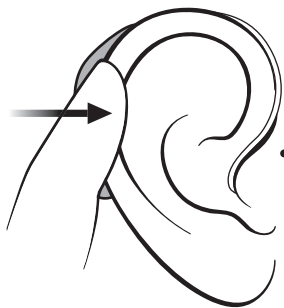

• **Para aceptar**

Toque dos veces en su oído o audífono para aceptar una llamada telefónica. Se oirá un tono corto para confirmar su acción.

• **Para finalizar**

Toque dos veces en su oído o audífono para finalizar una llamada telefónica. Unos tonos cortos y descendentes confirman su acción.

*Para obtener una lista de dispositivos móviles compatibles, visite:
www.bernafon.com/hearing-aid-users/hearing-aids/connectivity/compatibility.

Accesorios inalámbricos y otras opciones

Existe una gama de accesorios disponibles como mejora para sus audífonos inalámbricos. Estos le permiten oír y comunicarse mejor en diferentes situaciones cotidianas.

SoundClip-A

Un dispositivo que puede usarse como micrófono remoto y auricular manos libres cuando se empareja con un teléfono móvil.

TV-A

Un dispositivo que transmite sonido desde un televisor o dispositivo de audio electrónico a su audífono.

RC-A

Un dispositivo que le permite cambiar de programa, ajustar el volumen o silenciar el audífono.

EduMic

Un dispositivo que puede usarse como micrófono remoto en clases, entornos laborales, lugares públicos (usando la bobina de inducción) y en otros lugares.

Bernafon App

Una aplicación que le proporciona acceso inalámbrico a sus audífonos a través de un dispositivo móvil para el control de las funciones, y que permite actualizar sus audífonos de forma remota. Para iPhone, iPad, iPod touch y dispositivos Android. Asegúrese de que solo descarga Bernafon App desde las tiendas de aplicaciones oficiales.

Apple, el logotipo de Apple, iPhone, iPad y iPod touch son marcas de Apple Inc. registradas en EE. UU. y en otros países. App Store es una marca de servicio de Apple Inc. Android, Google Play y el logotipo de Google Play son marcas comerciales de Google LLC

Bobina de inducción

La bobina de inducción le permite oír mejor cuando utiliza un teléfono con bucle integrado o cuando está en edificios que cuenten con un sistema de bucle magnético como teatros, lugares de culto o salas de conferencias. Podrá ver este símbolo en los lugares que cuenten con un bucle magnético.



Tinnitus SoundSupport™ (opcional)

Uso previsto de Tinnitus SoundSupport

Tinnitus SoundSupport es una herramienta diseñada para generar sonidos que ofrecen un alivio temporal a los usuarios que sufren tinnitus o acúfenos, como parte de un programa de tratamiento de tinnitus.

La población objetivo son adultos de más de 18 años de edad.

Tinnitus SoundSupport se orienta a profesionales de la audición autorizados (audioprotesistas, audiólogos protésicos u otorrinolaringólogos), familiarizados con la evaluación y el tratamiento de tinnitus y de la pérdida auditiva. La adaptación de Tinnitus SoundSupport debe ser realizada por un profesional de la audición que participe en un programa de tratamiento del acúfeno.

Instrucciones para usuarios de Tinnitus SoundSupport

Su audioprotesista le ofrecerá también el seguimiento necesario. Es importante seguir sus consejos e indicaciones.

Limitación de uso

Uso diario

El volumen de Tinnitus SoundSupport puede establecerse a un nivel que podría causar daños auditivos permanentes si se utiliza de forma prolongada. Su audioprotesista le indicará durante cuánto tiempo debe utilizar Tinnitus SoundSupport como máximo al día. No debe usarse en un nivel que resulte incómodo.

Consulte la tabla **Tinnitus SoundSupport: Limitación de uso**, en la sección **Ajustes individuales** de su audífono al final de este manual para saber cuántas horas al día puede usar de forma segura los sonidos de alivio en su audífono.

Opciones de sonido y ajustes de volumen

El audioprotesista programará Tinnitus SoundSupport de acuerdo con su pérdida auditiva y sus preferencias de alivio del tinnitus.

Programas de Tinnitus SoundSupport

El generador de sonido puede activarse en hasta cuatro programas diferentes.

Silenciar

Si está utilizando un programa para el cual Tinnitus SoundSupport está activado, la función Silenciar solo silenciará los sonidos ambientales y no el sonido de Tinnitus SoundSupport. Para obtener información sobre cómo silenciar sus audífonos, consulte la sección **Silenciar el audífono**.

Ajustes de volumen con Tinnitus SoundSupport

Su audiólogo protésico puede configurar el control del volumen de un programa del audífono para el que esté activado Tinnitus SoundSupport.

Para obtener más información sobre los ajustes del volumen con Tinnitus SoundSupport, consulte la tabla **Descripción de los ajustes de Tinnitus SoundSupport para su audífono** en la sección **Ajustes individuales** de su audífono al final de este manual.

Advertencias relativas al tinnitus

Si su audioprotesista ha activado el generador de sonido Tinnitus SoundSupport, preste atención a las siguientes advertencias.

Hay algunos riesgos posibles asociados con el uso de sonidos generados por un dispositivo de tratamiento de tinnitus. Entre ellos se encuentran un posible empeoramiento del tinnitus y la posibilidad de un cambio en el umbral de la audición.

Si aprecia cambios en la audición o en el tinnitus, mareos, náuseas, dolor de cabeza, palpitaciones o irritación cutánea en el punto de contacto del dispositivo, deje de usar el dispositivo de inmediato y consulte con un médico, audioprotesista u otro profesional de la audición.

Al igual que cualquier dispositivo, el uso indebido de la función de generador de sonidos puede causar efectos potencialmente dañinos. Evite el uso no autorizado y mantenga el dispositivo fuera del alcance de niños y mascotas.

Tiempo máximo de uso

Respete siempre el tiempo máximo de uso al día de Tinnitus SoundSupport tal como le ha indicado su audioprotesista. Un uso prolongado puede empeorar su tinnitus o su pérdida auditiva.

Advertencias generales

Por seguridad y para garantizar un uso correcto, familiarícese con las siguientes advertencias generales antes de usar su audífono. Consulte con su audiólogo protésico si sus audífonos muestran un comportamiento inesperado o si experimenta un incidente grave con sus audífonos. Su audioprotesista le ayudará a gestionar los problemas y, cuando corresponda, a informar al fabricante y/o las autoridades nacionales.

Tenga en cuenta que un audífono no devuelve la audición normal y tampoco impide ni mejora una pérdida auditiva derivada de procesos naturales como el envejecimiento o una enfermedad.

El audífono es solo una parte de la rehabilitación auditiva y puede ser necesario complementarlo con entrenamiento auditivo y aprendizaje de lectura de labios.

Para conseguir el beneficio completo de sus audífonos, debería usarlos con frecuencia.

Cargue el audífono con un cargador designado específicamente. Otros cargadores pueden destruir el audífono y la batería.

Este audífono cuenta con una celda de baterías de ion- litio recargable no extraíble. Asegúrese de cargar el audífono y familiarizarse con la información de seguridad y manipulación relacionada con los audífonos recargables.

Uso de audífonos

Los audífonos deben utilizarse exclusivamente siguiendo las indicaciones de su audioprotesista. El uso incorrecto puede provocar una pérdida auditiva repentina y permanente. Nunca permita que otras personas utilicen sus audífonos. El uso no autorizado podría causar daño permanente en su audición.

Peligro de asfixia por ingesta de piezas pequeñas.

Mantenga las piezas pequeñas (por ejemplo, auriculares, conos auditivos, baterías, etc.), fuera del alcance de los niños y de otras personas que puedan tragarse estos elementos. Busque tratamiento médico de emergencia de inmediato si alguien está atragantándose con una pieza pequeña o se traga las baterías.

Mantener alejados de entornos con riesgo de explosión.

El audífono es seguro si se utiliza en condiciones normales de uso. No obstante, el audífono no se ha sometido a pruebas de comportamiento en atmósferas explosivas según normas internacionales.

No use el audífono en entornos con peligro de explosión, como minas, campos petrolíferos, entornos ricos en oxígeno o

zonas donde se manipulen anestésicos inflamables.

Peligro de muerte por la ingesta de baterías.

Nunca se trague las baterías. Hacerlo podría provocar daños graves o la muerte en pocas horas. Las baterías ingeridas pueden causar quemaduras que pueden perforar los órganos internos. Mantenga las baterías lejos del alcance y la vista de los niños y de otras personas que puedan tragárselas. Se han dado casos en los que las pilas se han confundido con pastillas. Si toma pastillas, compruébelas antes de tomárselas. Busque tratamiento médico de emergencia de inmediato si alguien se traga una batería.

Riesgo de introducir las baterías en la nariz o los oídos Nunca introduzca las baterías en los oídos o la nariz. Esto puede provocar daños permanentes debido a

Continúa en la siguiente página

Advertencias generales

quemaduras. Contacte con un médico de inmediato si alguien se introduce una batería en los oídos o la nariz.

Nunca intente sustituir las baterías recargables.

No intente abrir el audífono ya que esto puede dañar la batería.

Nunca intente sustituir la batería. Si tiene que sustituir la batería, devuelva el dispositivo al proveedor. Si hay señales de manipulación, se anulará la garantía.

Cuidado con las fugas de batería.

No toque sus audífonos si la batería parece tener una fuga ya que los ácidos pueden causar irritaciones en la piel. Si ha estado en contacto con los ácidos de la batería, límpiese usando un paño húmedo. Si sufre irritación en la piel consulte con su médico. En caso de fuga de la batería, póngase en contacto con su audiólogo protésico para obtener instrucciones.

Tenga cuidado con los fallos repentinos

Sus audífonos pueden dejar de funcionar sin previo aviso. Por ejemplo, si se quedan sin batería o si el tubo se bloquea. Tenga esto en cuenta sobre todo en situaciones en las que dependa de sonidos de aviso (por ejemplo, en tráfico).

Uso con implantes médicos activos

El audífono ha sido exhaustivamente probado y desarrollado como adecuado para la salud humana según las normas internacionales sobre exposición humana (coeficiente de absorción específica - SAR), potencia electromagnética inducida y voltajes en el cuerpo humano.

Los valores de exposición están muy por debajo de los límites de seguridad internacionales aceptados en cuanto al SAR, la potencia electromagnética inducida y los voltajes en el cuerpo humano, definidos en las normas sobre salud humana y coexistencia con implantes

médicos activos, como marcapasos y desfibriladores de corazón.

Si usted tiene un implante cerebral activo, póngase en contacto con el fabricante de su dispositivo implantado para obtener información sobre el uso del implante con un audífono.

Los accesorios con imanes integrados (por ejemplo, imán AutoPhone y la Multiherramienta), deberían mantenerse a al menos 30 centímetros de distancia de cualquier dispositivo médico implantado. Siga las directrices del fabricante de su dispositivo médico implantado sobre su uso con imanes.

Uso con implantes cocleares

Si está usando un implante coclear (CI) en un oído y un audífono en el otro, asegúrese de mantener su CI a al menos un centímetro de distancia de su audífono. El campo magnético del CI puede dañar permanentemente el auricular de su

audífono. Nunca coloque los dispositivos cerca en una mesa (por ejemplo, cuando los limpie o cambie las baterías). No lleve el CI y el audífono juntos en la misma caja.

Auricular suelto en el conducto auditivo

Asegúrese de que el cono auditivo sigue conectado al auricular cuando se quite el audífono de su oído. Si el cono no está en el auricular al extraerlo, es posible que se haya quedado en el canal auditivo. Consulte con su audiólogo protésico.

Quítese los audífonos antes de ciertos procedimientos médicos

Quítese los audífonos antes de un procedimiento médico como una radiografía, un TAC / RM / TEP, electroterapia, cirugía, etc. Sus audífonos pueden dañarse si se exponen a fuertes campos magnéticos o electromagnéticos.

Continúa en la siguiente página

Advertencias generales

Mantener alejados del calor extremo

Nunca exponga sus audífonos al calor extremo. Por ejemplo, no deje sus audífonos dentro de un coche aparcado al sol.

Nunca utilice un dispositivo que genere calor para secar sus audífonos. Por ejemplo, no seque sus audífonos con un secador de pelo o en un horno como un microondas.

Mantener alejados de productos químicos

Quítese sus audífonos antes de ponerse productos que contengan ciertos químicos que puedan dañarlos. Por ejemplo, cosméticos, laca de pelo, perfume, loción para después del afeitado, cremas solares o repelente de insectos. Permita tiempo para que el producto se seque antes de volver a ponerse los audífonos.

Conectar el cargador a equipos externos

Si conecta su cargador de audífonos usando un conector USB distinto al suministrado originalmente con su cargador, el conector USB debe cumplir con el estándar de seguridad IEC 62368-1 o equivalente.

Posibles efectos secundarios

Es posible que produzca más cerumen cuando utilice audífonos. En raros casos, los materiales no alergénicos del producto pueden causar irritación de la piel u otros efectos secundarios. Si experimenta cualquiera de estos efectos secundarios, consulte con su médico.

Uso de accesorios de terceros

Utilice solo accesorios, transductores (por ejemplo, micrófonos), o cables suministrados por el fabricante. Los accesorios no originales pueden resultar en una compatibilidad electromagnética reducida (EMC) de sus audífonos.

No modifique los audífonos

No realice modificaciones en sus audífonos que no hayan sido expresamente aprobadas por el fabricante. Esto anulará la garantía.

Uso en campos con interferencias electromagnéticas

Sus audífonos han sido sometidos a pruebas exhaustivas de interferencias, de acuerdo con las normas internacionales más estrictas, incluyendo EN/IEC 60601-1-2 y sus modificaciones. Pueden producirse interferencias electromagnéticas en la proximidad de equipos que pueden afectar al rendimiento de sus audífonos, como teléfonos móviles, routers Wi-Fi y otros equipos con el símbolo mostrado. Si sus audífonos se ven afectados por interferencias, aléjese de la fuente emisora.

Resistente al agua y al polvo (IP68)

Su audífono es resistente al polvo y está protegido contra la entrada de agua, lo que significa que está diseñado para usarlo en todas las situaciones de su vida diaria. Por tanto, no tiene que preocuparse por la humedad ni por si se moja cuando llueve. Si su audífono entra en contacto con agua y deja de funcionar, haga lo siguiente.

Antes de cambiar el audífono, asegúrese de limpiar cualquier resto de humedad.

NOTA IMPORTANTE

No utilice el audífono en la ducha ni en actividades acuáticas. No sumerja el audífono en agua ni en otros líquidos.

Condiciones de uso

Condiciones de funcionamiento	Temperatura: +5°C a +40°C (41°F a 104°F) Humedad: De 5% a 93 % de humedad relativa, sin condensación Presión atmosférica: De 700 hPa a 1060 hPa
Condiciones de carga	Temperatura: +5°C a +40°C (41°F a 104°F) Humedad: De 5% a 93 % de humedad relativa, sin condensación Presión atmosférica: De 700 hPa a 1060 hPa
Condiciones de transporte y almacenamiento	<p>La temperatura y la humedad no deben superar los valores indicados durante períodos largos de transporte y almacenamiento.</p> <p>Transporte: Temperatura: -20°C a +60°C (-4°F a 140°F) Humedad: De 5% a 93 % de humedad relativa, sin condensación Presión atmosférica: De 700 hPa a 1060 hPa</p> <p>Almacenaje: Temperatura: -20°C a +30°C (-4°F a 86°F) Humedad: De 5% a 93 % de humedad relativa, sin condensación Presión atmosférica: De 700 hPa a 1060 hPa</p>

Nota

Para obtener información sobre las Condiciones de uso del cargador, consulte las instrucciones de uso de su cargador.

Información técnica

El audífono contiene las dos siguientes tecnologías de radio:

El audífono contiene un transceptor de radio que utiliza tecnología de inducción magnética de corto alcance que funciona a 3,84 MHz. La potencia del campo magnético del transmisor es muy débil y siempre por debajo de 15 nW (normalmente por debajo de $-40 \text{ dB}\mu\text{A}/\text{m}$ ($-12.20 \text{ dB}\mu\text{A}/\text{ft}$) a 10 metros (33 pies) de distancia.

El audífono también contiene un transceptor de radio que usa la tecnología de Bluetooth de Baja Energía y una tecnología propia de radio de corto alcance que operan en la banda ISM de 2,4 GHz.

El transmisor de radio es débil y siempre está por debajo de 4,5 mW igual a 6,5 dBm en una potencia radiada total.

Utilice su audífono solo en zonas donde se permita la transmisión inalámbrica.

Los audífonos cumplen con las normas internacionales relativas a los transmisores de radio, la compatibilidad electromagnética y a la exposición de las personas.

El audífono está diseñado para funcionar en entornos públicos y residenciales. Ha superado las siguientes pruebas aplicables de emisiones e inmunidad:

Requisitos para emisiones radiadas para dispositivo CISPR 11, Grupo 1, Clase B como se indica en la tabla 2 de IEC 60601-1-2.

Emisiones radiadas para dispositivos de comunicación que operan en la banda ISM 2,4 GHz como se indica en 47 CFR, Parte 15, subparte C, RSS-247 y EN 300 328 (solo para productos con Bluetooth).

Emisión radiada para comunicación por inducción magnética de campo cercano que opere a 3,84 MHz como se indica en 47 CFR, Parte 15, subparte C, RSS-210 y EN 300 330.

Inmunidad de radiofrecuencia radiada a nivel de campo de 10 V/m entre 80 MHz y 2,7 GHz como se indica en la tabla 4 de IEC 60601-1-2 y, 3 V/m entre 2,7 y 6,0 GHz como se indica en CISPR 32.

Inmunidad de radiofrecuencia radiada a nivel de campo de hasta 28 V/m para bandas de comunicación inalámbrica por radiofrecuencia seleccionadas entre 380 MHz y 5,8 GHz como se indica en la tabla 9 de IEC 60601-1-2.

Inmunidad de radiofrecuencia radiada a nivel de campo de hasta 65 A/m para campos magnéticos de proximidad seleccionados a 30 kHz, 134,2 kHz y 13,56 MHz como se indica en la tabla 11 de IEC 60601-1-2 AM1.

Inmunidad de radiofrecuencia radiada a niveles de campo en bandas seleccionadas indicadas en IEC 60118-13 entre 25 V/m y 60 V/m y, para campos de proximidad desde dispositivos de comunicación cerca del oído indicado en ANSI C63.19.

Inmunidad para campos magnéticos de frecuencia de potencia a un nivel de campo de 30 A/m como se indica en la tabla 4 de IEC 60601-1-2 (solo para productos con bobina de inducción).

Inmunidad a niveles ESD de descarga conductiva de +/- 2, 4 y 8 kV y descarga aérea de 2, 4, 8 y 15 kV como se indica en la tabla 4 de IEC 60601-1-2.

Debido al reducido tamaño del audífono, todas las marcas de homologación relevantes se encuentran en este manual.

Puede encontrar información en el documento de datos técnicos en www.bernafon.com

El fabricante declara que este audífono cumple con requisitos fundamentales y otras disposiciones relevantes de la Directiva 2014/53/UE.

Este dispositivo médico cumple con la Normativa de Dispositivos Médicos (UE) 2017/745.

La declaración de conformidad puede obtenerse en sede central.

Bernafon
Kongebakken 9
DK-2765 Smørum
Dinamarca
www.bernafon.com/doc

audífono **Símbolo AUDÍFONO en España** Indica audífonos.

CE 0123



SBO Hearing A/S
Kongebakken 9
DK-2765 Smørum
Dinamarca



Los residuos de los equipos electrónicos deben manipularse de acuerdo con la normativa local.



 **Bluetooth®**

IP68

Descripción de los símbolos que acompañan al producto



Advertencias

El texto marcado con un símbolo de advertencia debe ser leído antes de usar el dispositivo.



Fabricante

El dispositivo ha sido fabricado por el fabricante cuyo nombre y dirección se indican junto al símbolo. Indica el fabricante del dispositivo médico, según la Normativa UE 2017/745.



Marca CE

El dispositivo cumple con todas las regulaciones y directivas requeridas por la UE. El número de cuatro dígitos indica la identificación del organismo notificado.



Residuos electrónicos (RAEE)

Reciclar los audífonos, accesorios o baterías según la normativa local. Los usuarios de audífonos pueden devolver los residuos electrónicos a su audiólogo protésico para su eliminación. Los equipos electrónicos están cubiertos por la Directiva 2012/19/EU sobre residuos y equipos eléctricos (RAEE).



Marca de cumplimiento regulatorio (RCM)

El dispositivo cumple con los requisitos sobre seguridad eléctrica, CEM y el espectro de radio para los dispositivos suministrados al mercado australiano o neozelandés.

IP68

Código IP

Indica la clase de protecciones contra la entrada dañina de agua y partículas según EN 60529 IP6X indica una protección total contra el polvo. IPX8 indica la protección contra los efectos de la inmersión continuada en agua.



Logo de Bluetooth

Marca comercial registrada de Bluetooth SIG, Inc. cuando cualquier uso de la misma requiera una licencia.

Descripción de los símbolos que acompañan al producto



Etiquetas Made for Apple

Indica que el dispositivo es compatible con iPhone y iPad.



Insignia Mac

Indica que el dispositivo es compatible con Mac.



Insignia Apple AirPlay

El botón de AirPlay puede usarse para desconectar y conectar los audífonos de un Mac.



Indicativo Android

Indica que el dispositivo es compatible con Android.



Bucle de audición

Este logotipo incorpora el símbolo universal de las ayudas técnicas a la audición. La "T" indica que se encuentra disponible un sistema compatible con bobinas de inducción.



Transmisor de radiofrecuencia (RF)

Su audífono contiene un transmisor de RF.

GTIN

Número de elemento comercial global

Un número único global de 14 dígitos usado para identificar productos médicos incluyendo el software de un dispositivo médico. El GTIN en este folleto está relacionado con el firmware del dispositivo médico (FW). El GTIN en la etiqueta de embalaje regulatoria está relacionado con el hardware del dispositivo médico.

FW

FW









La versión de firmware del dispositivo



Mantener seco

Indica un dispositivo médico que necesita ser protegido de la humedad.

Descripción de los símbolos que acompañan al producto

	Número de catálogo Indica el número de catálogo del fabricante para que el dispositivo médico se pueda identificar.
	Número de serie Indica el número de serie del fabricante, de modo que se pueda identificar un dispositivo médico específico.
	Dispositivo médico El dispositivo es un dispositivo médico.
	Símbolo de reciclaje de baterías Símbolo de reciclaje de baterías de iones de litio.
	Límite de temperatura Indica los límites de temperatura a los cuales el dispositivo médico puede exponerse de forma segura.
	Limitación de humedad Indica los límites de humedad a los cuales el dispositivo médico puede exponerse de forma segura.
	Identificación de frecuencia de radio Indica la presencia de una etiqueta de identificación de frecuencia de radio pasiva incorporada en el dispositivo con fines de fabricación y mantenimiento.
	Identificador único de dispositivo Indica un soporte que contiene la información del identificador único del dispositivo
audífono	Símbolo AUDÍFONO en España Indica audífonos.

Garantía internacional

Su dispositivo está cubierto por una garantía internacional emitida por el fabricante. Esta garantía internacional cubre los defectos de fabricación y materiales del dispositivo en sí, pero no de los accesorios como las baterías, tubos, auriculares, conos y filtros, etc. Los problemas derivados de un uso o mantenimiento inadecuado/incorrecto, uso excesivo, accidentes, reparaciones a cargo de personas no autorizadas, exposición del audífono a condiciones corrosivas, cambios físicos en el oído, daños provocados por objetos extraños introducidos en el audífono o ajustes incorrectos no están cubiertos por la garantía internacional y podrían anularla. Esta garantía internacional no afecta a los derechos legales que pueda tener bajo la legislación nacional aplicable que rige la venta de

bienes de consumo en el país donde ha adquirido el dispositivo. Es posible que su audioprotesista haya expedido también una garantía que vaya más allá de las cláusulas de esta garantía internacional. Consulte con él si necesita más información.

Si necesita asistencia técnica

Lleve su dispositivo a su audioprotesista, quien seguramente podrá resolver los problemas más sencillos y realizar ajustes de forma inmediata. Su audioprotesista puede cobrarle una tarifa por sus servicios.

Los ajustes individuales de su audífono

Esta hoja debe rellenarla su audioprotesista.

Tinnitus SoundSupport: Limitación de uso			
<input type="checkbox"/>	Sin limitación de uso		
	Programa	Volumen de inicio (Tinnitus)	Volumen máximo (Tinnitus)
<input type="checkbox"/>	1	Máx _____ horas al día	Máx _____ horas al día
<input type="checkbox"/>	2	Máx _____ horas al día	Máx _____ horas al día
<input type="checkbox"/>	3	Máx _____ horas al día	Máx _____ horas al día
<input type="checkbox"/>	4	Máx _____ horas al día	Máx _____ horas al día

Descripción de los ajustes de Tinnitus SoundSupport para sus audífonos

Izquierdo	Derecho
<input type="checkbox"/> Sí <input type="checkbox"/> No	Tinnitus SoundSupport <input type="checkbox"/> Sí <input type="checkbox"/> No

A) Cómo cambiar el volumen de Tinnitus SoundSupport en cada oído por separado

Para **subir** o **bajar** el volumen (solo en un audífono), pulse brevemente sobre el botón pulsador repetidamente hasta que alcance el nivel deseado.

B) Cómo cambiar el volumen de Tinnitus SoundSupport en ambos oídos simultáneamente

Puede usar un audífono para **subir** el volumen y el otro audífono para **bajar** el volumen.

Para **subir** el volumen, pulse brevemente el botón pulsador repetidamente en el audífono DERECHO.

Para **bajar** el volumen, pulse brevemente el botón pulsador repetidamente en el audífono IZQUIERDO.

Esta hoja debe rellenarla su audioprotesista.

Descripción de los ajustes generales de su audífono

Izquierdo			Derecho	
<input type="checkbox"/> Sí	<input type="checkbox"/> No		<input type="checkbox"/> Sí	<input type="checkbox"/> No
<input type="checkbox"/> Pulsación corta		Cambio de programa	<input type="checkbox"/> Pulsación corta	
<input type="checkbox"/> Pulsación larga			<input type="checkbox"/> Pulsación larga	
<input type="checkbox"/> Sí	<input type="checkbox"/> No	Cambiar volumen	<input type="checkbox"/> Sí	<input type="checkbox"/> No
Indicadores de control de volumen				
<input type="checkbox"/> Activado	<input type="checkbox"/> Desactivado	Tonos de volumen mínimo/máximo	<input type="checkbox"/> Activado	<input type="checkbox"/> Desactivado
<input type="checkbox"/> Activado	<input type="checkbox"/> Desactivado	Pita cuando se cambia el volumen	<input type="checkbox"/> Activado	<input type="checkbox"/> Desactivado
<input type="checkbox"/> Activado	<input type="checkbox"/> Desactivado	Pita en el volumen de inicio	<input type="checkbox"/> Activado	<input type="checkbox"/> Desactivado
Indicadores de pila				
<input type="checkbox"/> Activado	<input type="checkbox"/> Desactivado	Aviso de pila gastada	<input type="checkbox"/> Activado	<input type="checkbox"/> Desactivado

Esta hoja debe rellenarla su audioprotesista.

Indicadores sonoros y LED

Diferentes sonidos y patrones de luz indican el estado del audífono. Los diferentes indicadores se enumeran en las siguientes páginas. Para los indicadores de luz en su cargador, consulte las instrucciones de uso del cargador.

Su audioprotesista puede establecer el sonido y los indicadores LED para que se adapten a sus preferencias.

Programa	<input type="checkbox"/> Sonido	<input type="checkbox"/> Luz LED*	Cuándo usarlo
1	1 tono		
2	2 tonos		
3	3 tonos		
4	4 tonos		

Parpadeo corto en VERDE





*La luz LED parpadea continuamente o se repite tres veces con pausas cortas

Continúa en la siguiente página

ENCENDIDO/ APAGADO	Sonido	Luz LED	Luz LED comentarios
Encendido	<input type="checkbox"/> Campanilla	<input type="checkbox"/>	Se muestra una vez
Apagado	<input type="checkbox"/> 4 tonos en descenso	<input type="checkbox"/>	
Volumen	Sonido	Luz LED	
Volumen de inicio	<input type="checkbox"/> 2 pitidos	<input type="checkbox"/>	
Volumen mínimo/ máximo	<input type="checkbox"/> 3 pitidos	<input type="checkbox"/>	
Subir/Bajar volumen	<input type="checkbox"/> 1 pitido	<input type="checkbox"/>	
Silenciar		<input type="checkbox"/>	Continuo o repetido tres veces.

Parpadeo largo en VERDE Parpadeo corto en VERDE

Parpadeo corto en NARANJA Parpadeo corto en NARANJA

Accesorios	<input type="checkbox"/> Sonido	<input type="checkbox"/> Luz LED	Luz LED comentarios
TV-A	2 tonos diferentes		Continuo o repetido tres veces.
EduMic	2 tonos diferentes		
SoundClip-A	2 tonos diferentes		
Bluetooth	<input type="checkbox"/> Sonido	<input type="checkbox"/> Luz LED	
Bluetooth activado	4 tonos en descenso + campanilla corta		
Bluetooth desactivado	4 tonos en descenso + campanilla corta		*Solo disponible cuando se selecciona la repetición tres veces

 Parpadeo largo en VERDE  Parpadeo corto en VERDE

 Parpadeo largo en NARANJA  Parpadeo corto en NARANJA

Continúa en la siguiente página

Advertencias	Sonido	Luz LED	Luz LED comentarios
Batería baja	<input type="checkbox"/> 3 tonos alternos	<input type="checkbox"/> ● ● ● ● ● ● ●	Parpadeo continuo
	<input type="checkbox"/> Notificación por voz		
Batería apagada	4 tonos en descenso		
El micrófono necesita limpieza o reparación	8 pitidos repetidos 4 veces	<input type="checkbox"/> ●● ●● ●● ●●	Se repite cuatro veces. Consulte la sección de Resolución de problemas
La luz LED del audífono no se enciende cuando el audífono se coloca en el cargador		Apagado	Consulte la sección de Resolución de problemas

Advertencias	Sonido	Luz LED	Luz LED comentarios
La luz LED del audífono parpadea en NARANJA cuando el audífono se coloca en el cargador			Parpadeo continuo Consulte la sección Resolución de problemas.

 Parpadeo largo en VERDE
  Parpadeo corto en VERDE

 Parpadeo largo en NARANJA
  Parpadeo corto en NARANJA

Resolución de problemas

Síntoma	Posibles causas
Ausencia de sonido	Audífono sin carga
	Pila agotada
	Auricular no compatible
	Auriculares obstruidos (cono, Grip Tip o molde)
	Micrófono del audífono silenciado
Sonido intermitente o reducido	Salida de sonido obstruida
	Humedad
Pitidos	Auricular del audífono insertado de forma incorrecta
	Cerumen acumulado en el conducto auditivo
Pitido	Si su audífono reproduce ocho tonos, cuatro veces de forma consecutiva, su audífono puede necesitar una comprobación del estado del micrófono..
Problema de emparejamiento con smartphone	Error de conexión de Bluetooth
	Solo se empareja un audífono
Problemas de conectividad con Mac	Problemas de audio

Solución

Cargue el audífono

Póngase en contacto con su audioprotesista

Póngase en contacto con su audioprotesista

Limpie el molde
Sustituya el filtro anticerumen, el cono o el Grip Tip

Active el sonido del micrófono del audífono

Limpie el molde o sustituya el filtro anticerumen, el cono o el Grip Tip

Suavemente limpie el audífono y deje que seque

Vuelva a insertar el cono

Acudir al médico para que examine su conducto auditivo

Primero, intente limpiar el micrófono usando la herramienta de limpieza.
Si el tono persiste, contacte con su centro auditivo.

1) Desvincule su audífono. **2)** En su teléfono, apague y encienda el Bluetooth. **3)** Apague y encienda el audífono. **4)** Empareje de nuevo el audífono (para obtener información, visite: www.bernafon.com/hearing-aid-users/support/library/)

1) Abra el Centro de control en el Mac. **2)** Bajo Sonido, desactive el botón AirPlay. **3)** Apague y encienda de nuevo sus audífonos. **4)** En el Centro de control, bajo Sonido, active el botón AirPlay

Nota

Si ninguna de las soluciones mencionadas resuelve el problema, consulte con su audioprotesista.

Continúa en la siguiente página

Resolución de problemas

Para resolver problemas con el cargador, consulte las instrucciones de uso de su cargador.

Síntoma	Posibles causas
La luz LED del audífono permanece apagado cuando el audífono se coloca en el cargador	El cargador se apaga.
	La temperatura del audífono o el cargador es demasiado alta o demasiado baja
	La carga no se ha completado. El cargador ha dejado de cargar para proteger la batería.
	El audífono no está correctamente colocado en el cargador
	Los puntos de carga del audífono están sucios
La luz LED del audífono parpadea en NARANJA cuando los audífonos se ponen en el cargador pero estos no se encienden cuando se retiran del cargador	La batería está muy baja y no es suficiente para encender los audífonos
La luz LED del audífono parpadea en NARANJA cuando el audífono se coloca en el cargador	Error del sistema

Solución

Verifique que el conector de alimentación del cargador está correctamente conectado o que la batería portátil tiene suficiente carga

Mueva el cargador y los audífonos a una ubicación con una temperatura entre +5 °C y +40 °C (+41 °F y +104 °F)

Vuelva a insertar el audífono en el cargador. Esto completa la carga en aproximadamente 15 minutos

Compruebe que no haya objetos extraños en los puertos de carga

Limpie los contactos con un paño seco

Los audífonos están cargando. Asegúrese de dejar el audífono en el cargador durante este proceso

Póngase en contacto con su audioprotesista

Nota

Sí ninguna de las soluciones mencionadas resuelve el problema, consulte con su audioprotesista.

< 8,15 mm >



>

< 21 mm >

<

< 15 mm >

< 9,0 mm >



0000273086000001

